

SteamOne

БЫСТРЫЙ СТАРТ

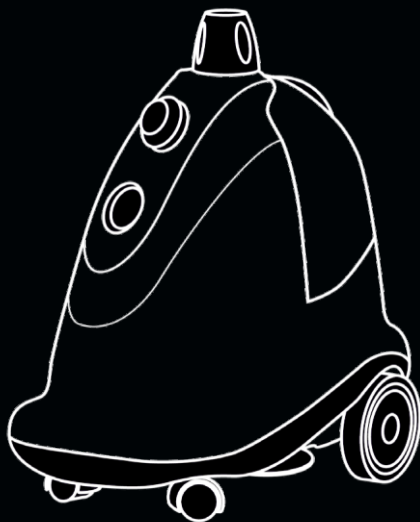

ДЛЯ МОДЕЛИ: PRO2000



СОДЕРЖАНИЕ

1. Комплектация	3
2. Начало сборки	5
3. Сборка	7
4. Финальная сборка	9
5. Наполнение водой	11
6. Включение устройства	13
7. Рекомендации по отпариванию	17
8. Профилактические работы	20

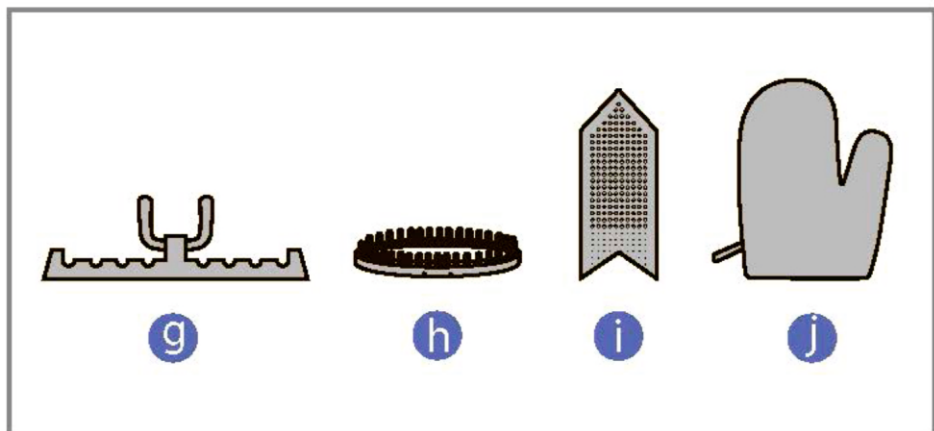
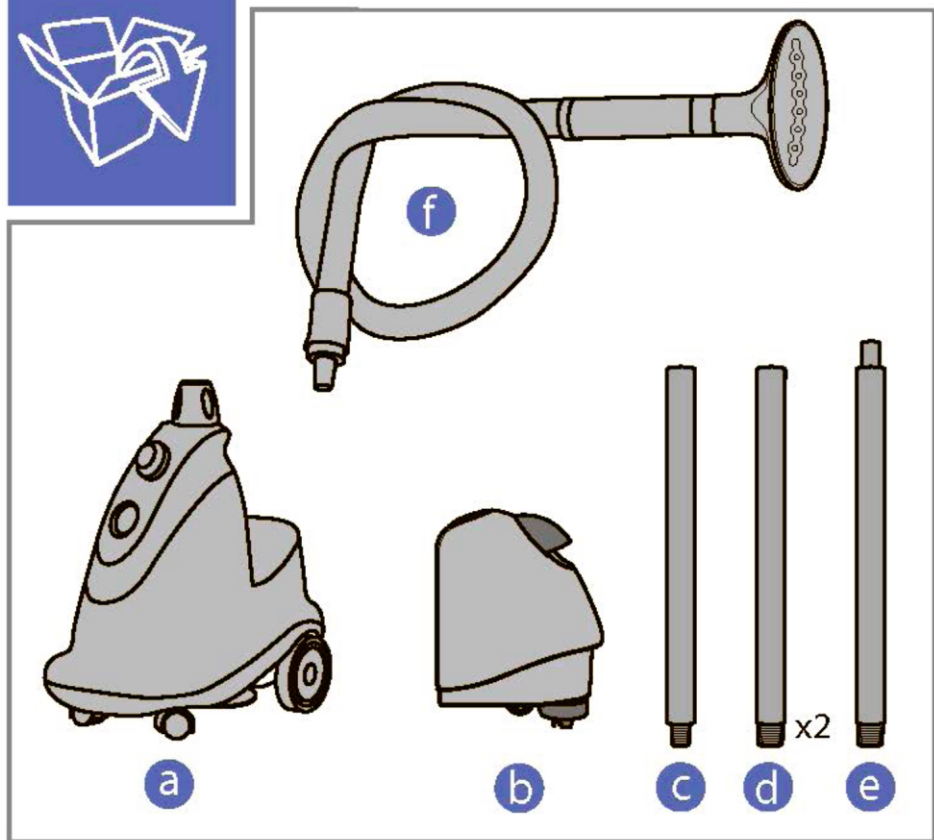

КОМПЛЕКТАЦИЯ

- a) база
- b) резервуар для воды
- c) деталь с пометкой «bottom»
- d) 2 детали с пометкой «middle»
- e) деталь с пометкой «top»
- f) паровая головка со шлангом
- g) крючок-рейл
- h) щётка для удаления ворса
- i) мини-дощечка
- j) термоперчатка

*Наличие аксессуаров зависит от серии и модели отпаривателя.

1

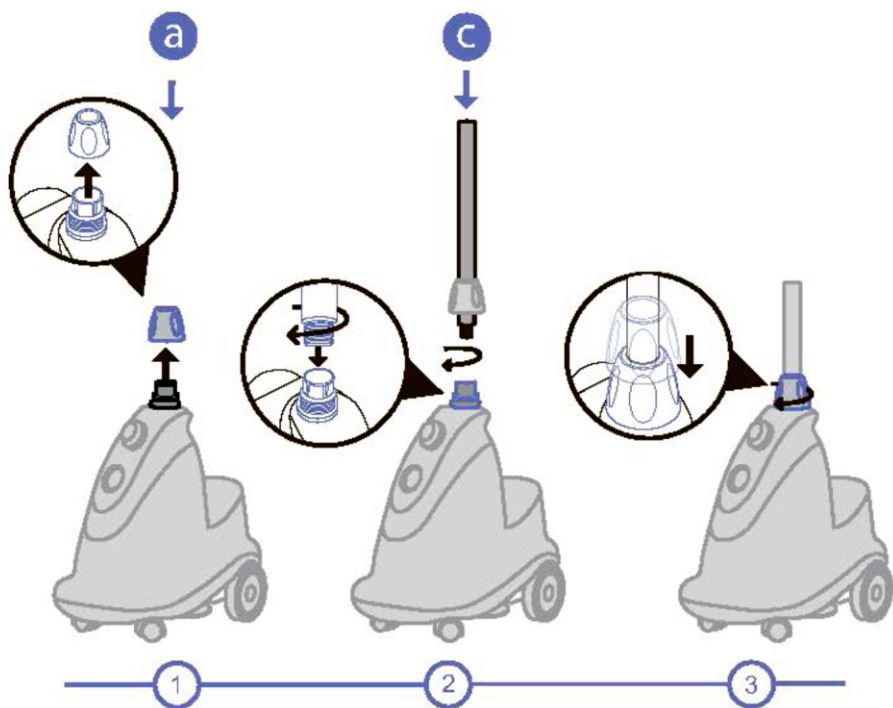

НАЧАЛО СБОРКИ

- 1) Открутить от а) (базы) крепление
- 2) Вставить элемент с) деталь с пометкой «bottom» в базу
- 3) Вернуть крепление и зафиксировать элемент с) деталь с пометкой «bottom»

2

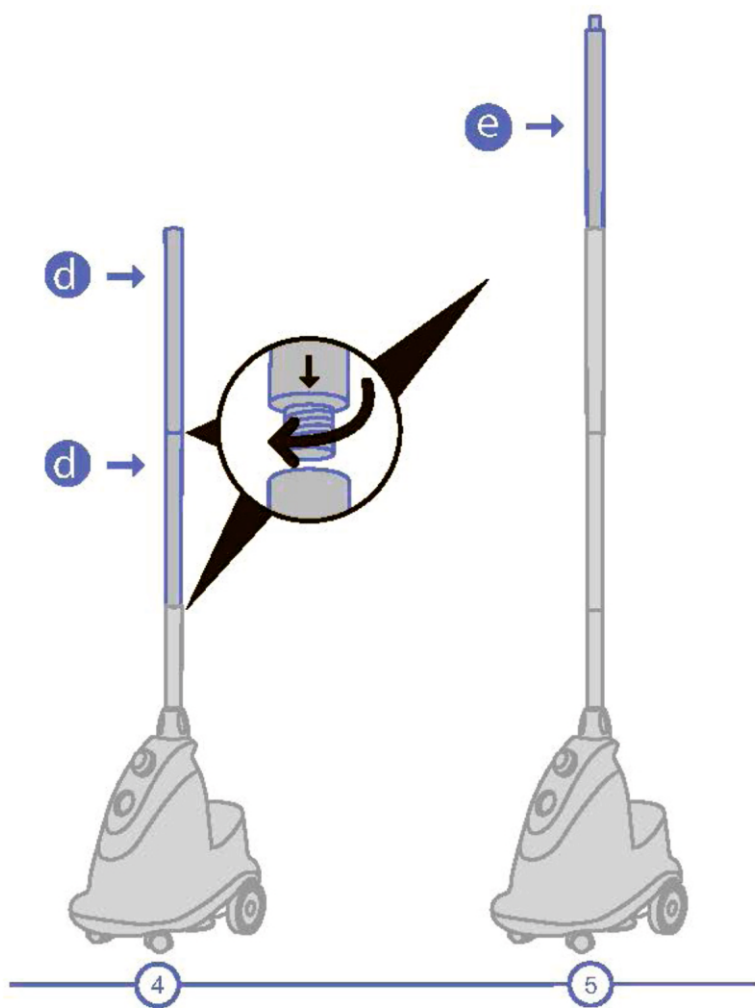

ПРОДОЛЖЕНИЕ СБОРКИ

- 4) Два элемента d) (детали с пометкой «middle») вставляем в элемент c) (деталь с пометкой «bottom»)
- 5) К верхушке элемента d) (верхняя деталь с пометкой «middle»)

3

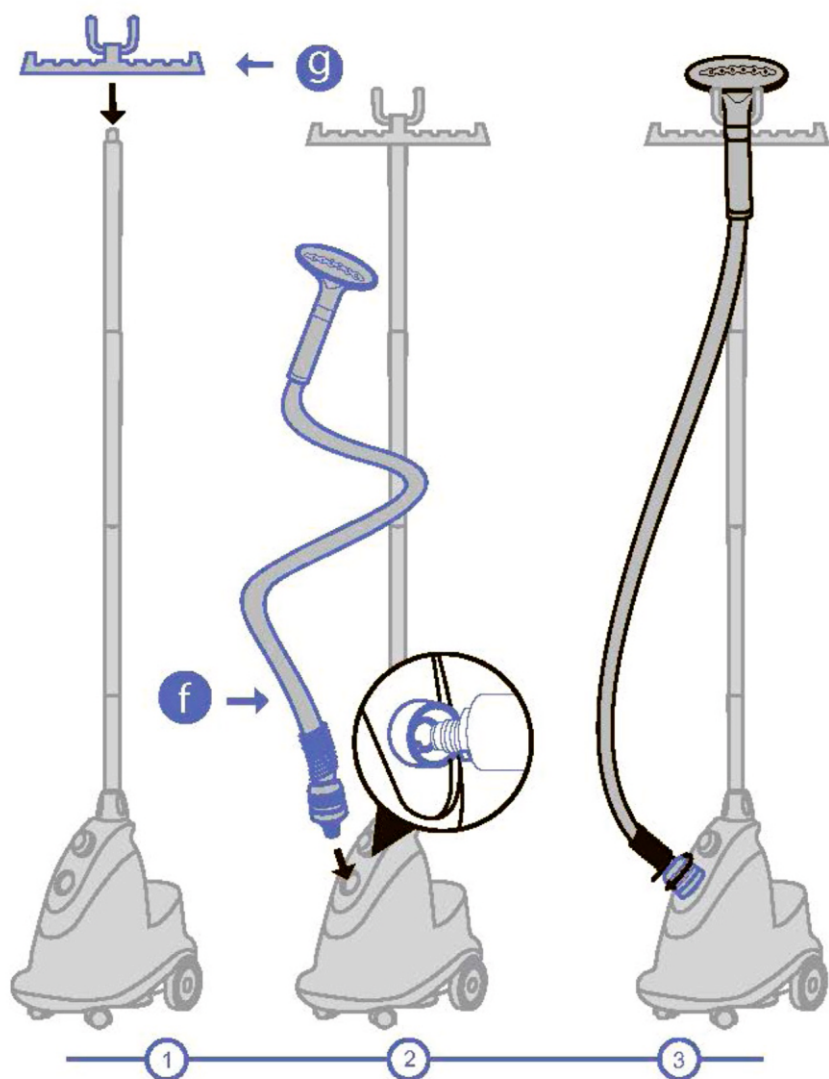

ФИНАЛЬНАЯ СБОРКА

- 1) К верхушке элемента d) (верхняя деталь с пометкой «middle») прикрепить элемент g) (крючок-рейл)
- 2) В элемент a) (база) вставляем элемент f) паровая головка со шлангом
- 3) Сборка завершена

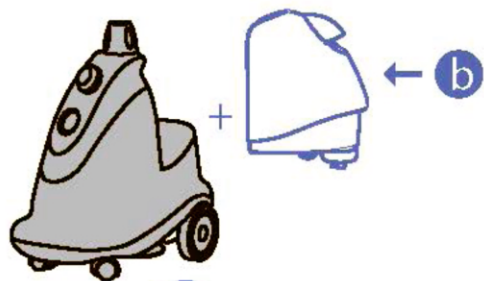

1

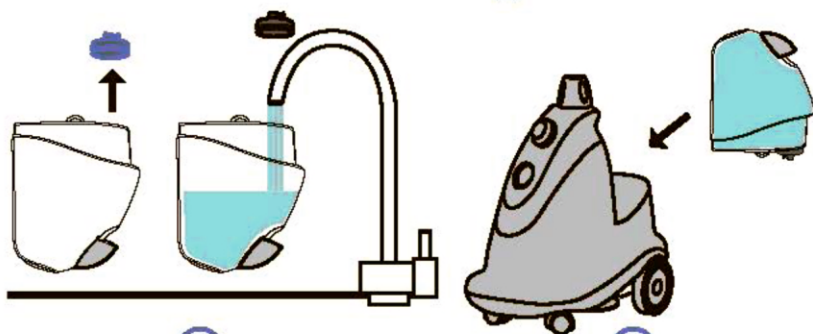

2

3

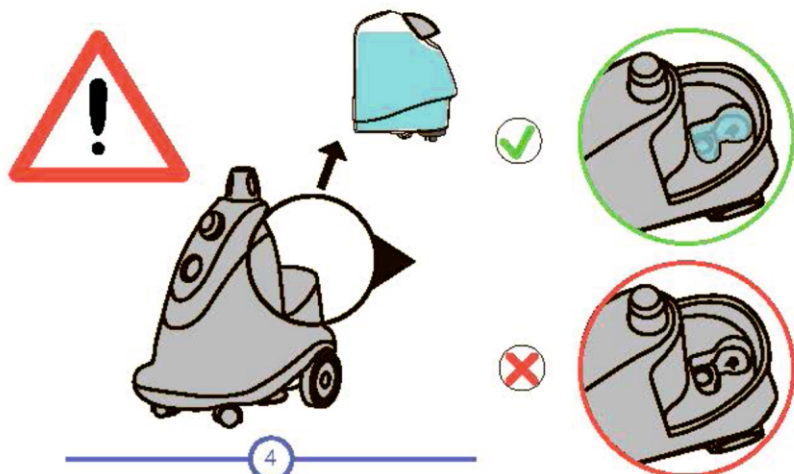

4

РАБОТА С РЕЗЕРВУАРОМ ДЛЯ ВОДЫ

- 1) Вытащить резервуар b) из базы
- 2) Открутить крышку и наполнить резервуар водой
- 3) Ставить резервуар на место
- 4) В прозрачном окошке можно следить за уровнем воды



Внимательно следите за тем, чтобы вода была в баке.

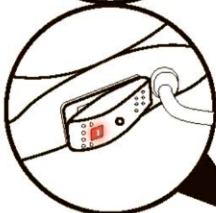
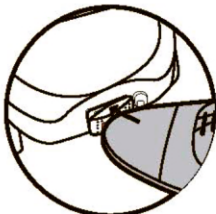

1

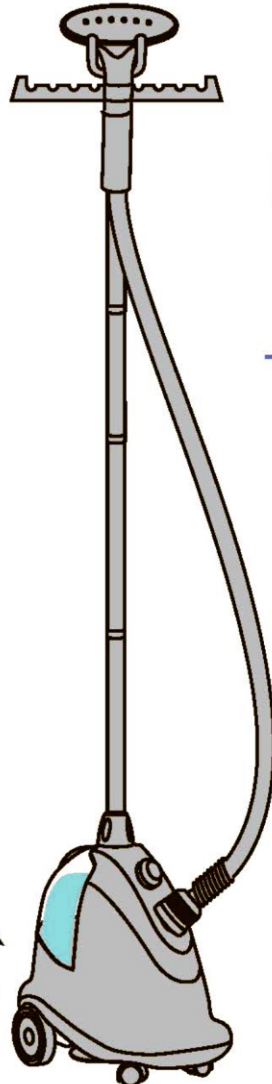

2

НАЧАЛО РАБОТЫ



Перед началом работы убедиться, что шланг не перекручен

- 1) Нажать на кнопку включения на задней поверхности отпаривателя (возле шнура)
- 2) Подождать 1 минуту

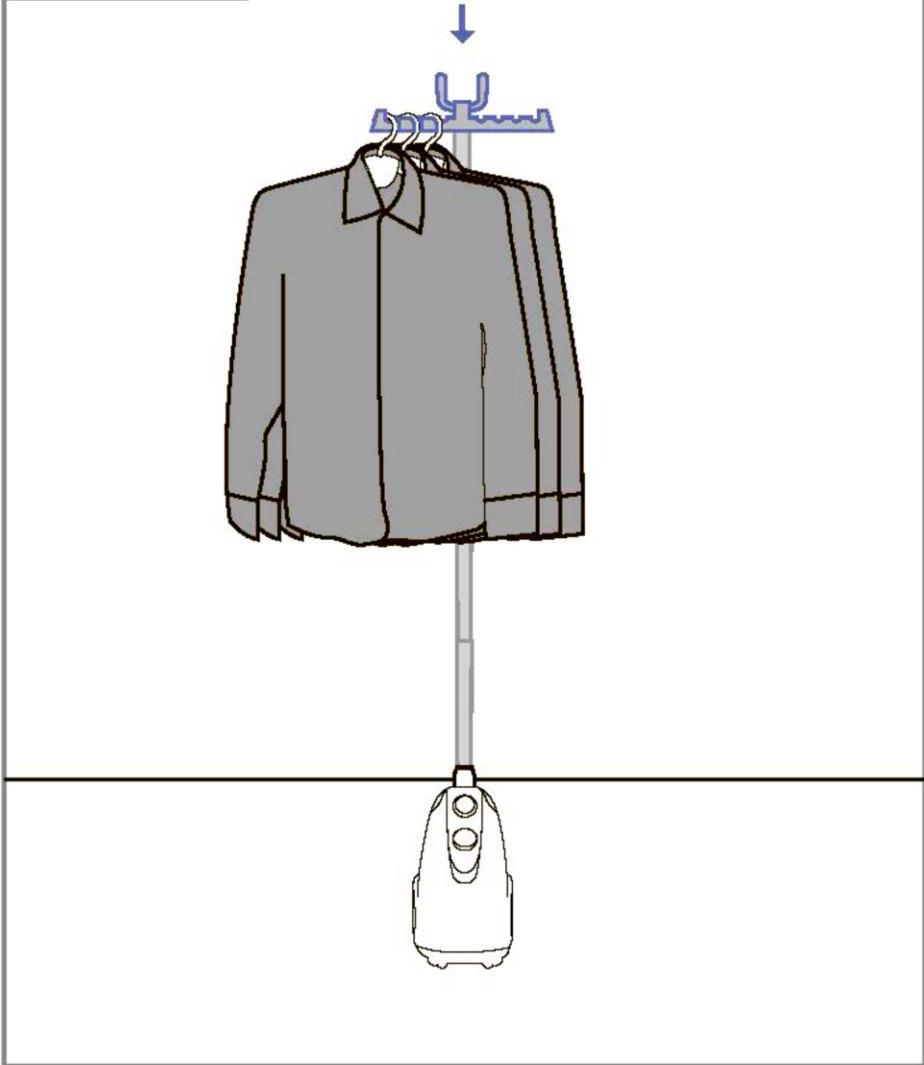

Пример размещения вещей на отпаривателе

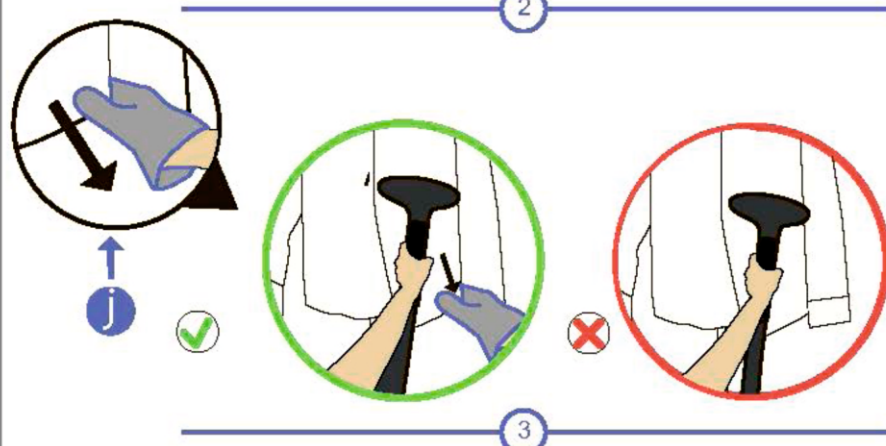
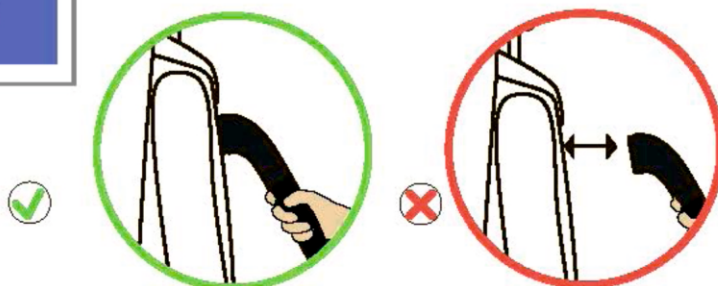

РЕКОМЕНДАЦИИ ПО ОТПАРИВАНИЮ

- 1) Плотно прижимать паровую головку к ткани
- 2) Стараться не перекручивать паровой шланг и держать утюжок вертикально
- 3) Натягивать ткань при отпаривании, чтобы предотвратить заломы f) использовать защитную перчатку, чтобы не обжечь руки

*Наличие аксессуаров зависит от серии и модели отпаривателя.

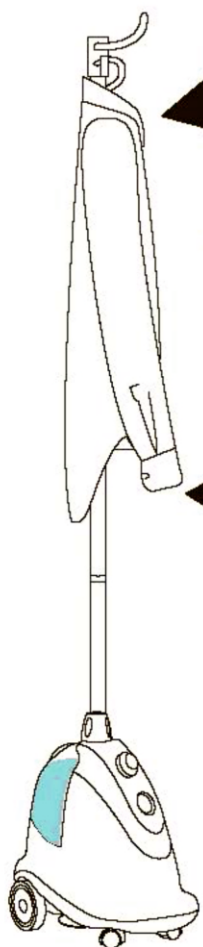
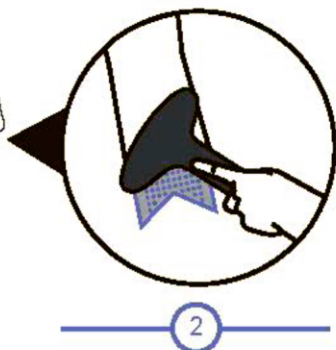
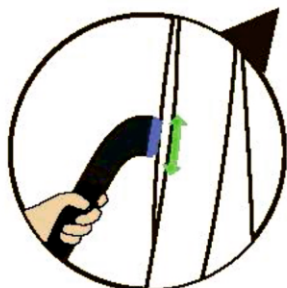
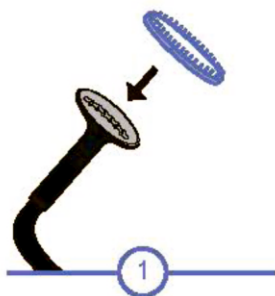
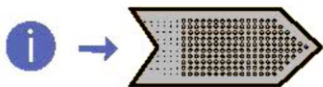

- 1) Надеть на паровую головку элемент h) (щётка для удаления ворса)
- 2) Провести паровой головкой со щёткой по ткани, чтобы удалить с одежды ворс и частицы пыли



- 1) Использовать мини-дощечку i) для того, чтобы разгладить воротники изделий
- 2) Использовать мини-дощечку для идеальной проработки манжет рукавов

*Наличие аксессуаров зависит от серии и модели отпаривателя.



OFF



0

a



1

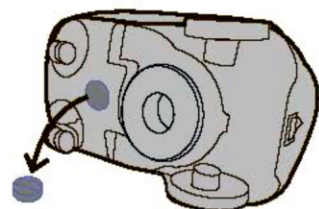
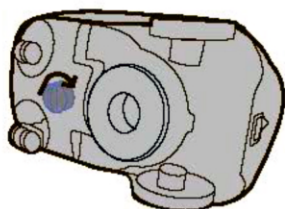

2

b

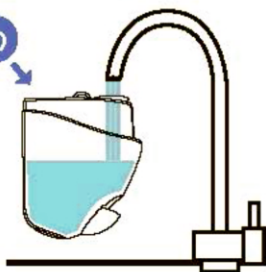

3

ПРОФИЛАКТИЧЕСКИЕ РАБОТЫ

0) Раз в 2 месяца необходимо проводить профилактику работы устройства. Предварительно выключите отпариватель и дождитесь пока он остынет.

- 1) Переверните а) (базу)
- 2) Открутите со дна крышку
- 3) Наполните резервуар б) водой

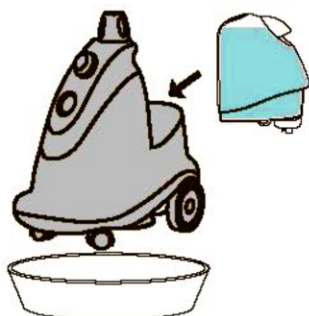

4

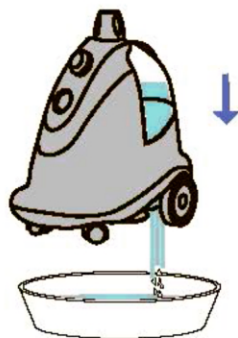

5

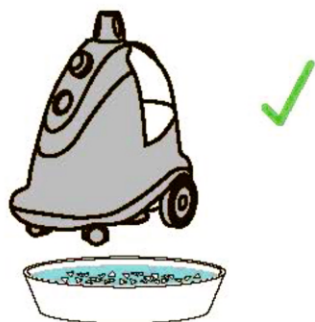

- 4) Вставьте резервуар в отверстие и поставьте вниз сосуд, в который можно вылить воду
- 5) Дайте воде вытечь из нижнего отверстия

Отпариватель очищен!



По вопросам гарантийного обслуживания
обращаться в авторизованный сервисный центр

www.brandasc.ru/otpraviv-zayavku



www.steamone.ru